

AQUANEST

Owners Manual Manuel d'utilisation



Warranty

Should any defect in material or workmanship be found within 12 months of the date of purchase

AQUANEST will undertake to repair or replacement at our option. Defective part will be repaired free of charge. Product must be installed and used correctly for the purpose that it was intended for and is used in accordance with the operating instructions. The warranty term is not applicable on the all consumable/wear and tear parts.

Proof of Purchase is required by presentation of an original invoice or receipt indicating the store name, model number and date of purchase, Please fill out warranty section and retain copy of the invoice with it . This warranty will be voided if any model or production number has been altered, deleted or removed by unauthorized persons or organizations to executed repairs, modifications or alterations, or damage is caused by accident, misuse or neglect.

We do not accept any liability for any consequential loss. Please note that the product is not defective under the terms of this warranty where the product, or any of its component parts, was not originally designed and / or manufactured for the market in which it is used. These statements do not affect your statutory rights as a customer.

If your ACC-Smart Technology limited product does not appear to be working correctly or appears to be defective please contact your local dealer immediately.

Before calling your dealer please ensure you have read and understood the operating instructions. If you still have any further questions, please contact us. We are pleased at your service at anytime.

Our policy is one of continual technical improvement and we reserve the right to modify and adjust the specification of our products without prior notification.

Dear Customer,

Thank you for purchasing our product.

For optimum performance and safety, please read these instructions carefully.

This manual is applicable to smart aquarium LED lights products, with all models of the AQUANEST series. All contents in the manual are for user's reference while using and maintaining the light, and is subject to the specific product. If you experience any problems during use, please consult with your AQUANEST after-sale service center or our customer service center.

Special Note

1. All contents in the instruction manual have been checked carefully, and if there is any misunderstanding in the printing or the content, Acc-smart Technology company reserves the interpretation right.
2. The products are subject to change without prior notice.

User Memo:

Date of purchase: _____

Dealer name: _____

Dealer website: _____

Owner name: _____

Address: _____

Email: _____

Phone No.: _____

Please attach copy of invoice for future reference and warranty

Feature

- ◆ Energy-efficient CREE XTE & XPE LEDs
- ◆ 22 in one lens with 97% transmittance, 80 degree secondary optical lens
- ◆ Six channels to control color and intensity
- ◆ Wi-Fi control your lights via IOS/Android devices
- ◆ Seven colors available for your aquarium
- ◆ Up to 24 programmable time points
- ◆ Addition of multiple-units could be controlled at the same time
- ◆ Smart fans and smart temperature control system
- ◆ Adjustable spectrum output

Specifications

Product model	Product Dimensions	Qty of LEDs	LED wattage	Applicable Fish Tank specifications
AQUANEST-M8	135*135*48mm	22 pcs	94 W	60 x 60 cm

Input voltage	100-240 V AC	Material Of Housing	Aluminum
Frequency	50/60 Hz	Operating temperature	0°C -40°C
Output voltage	DC 24V	Storage temperature	-10°C -45°C

In The Box:

Please check the content in the package

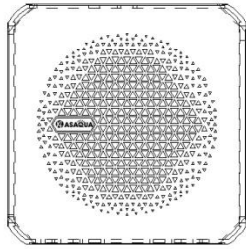

Aquanest × 1

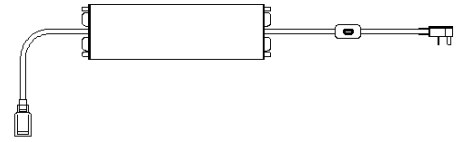

Power Supply × 1

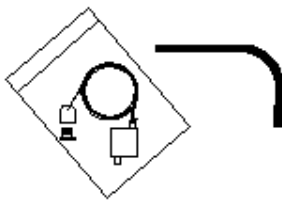

Lifting Wire × 1

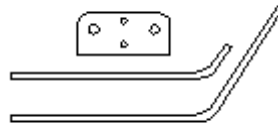

Supporting Bracket × 3

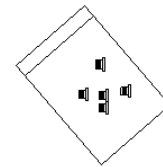

Screw Set × 1

Before using this AQUANEST LED Light System please read these operating instructions carefully. Take special care to follow the safety suggestions listed below.

Please keep this manual handy for future reference and warranty info.

safety

- Do not alter the purpose of the polarized or grounding-type plug. A polarized plug has two blades with one wider than the other. A ground-type plug has two blades and third grounding prong. The wide blade or the third prong are provided for you safety. If the plug does not fit into your outlet, consult an electrician for replacement of the incompatible outlet.
- The power supply cords should be installed so that they are not likely to be walked on or pinched by items placed upon or against them. Never take hold of the plug or cord if your hand is wet, and always grasp the plug when connecting or disconnecting it.
- Intended for Indoor use only, use the attachments, mounting frames, hanging kit and accessories provided and specified by the manufacturer.
- Never look directly at the LED bulbs when you switch on the system. Incorrect use of this apparatus will increase eye hazard.

Mounting

The light can be mounted with the included aquarium mount on the aquarium or with the included hanging kit suspended from the ceiling.

1、 The mounting system setup as follows:

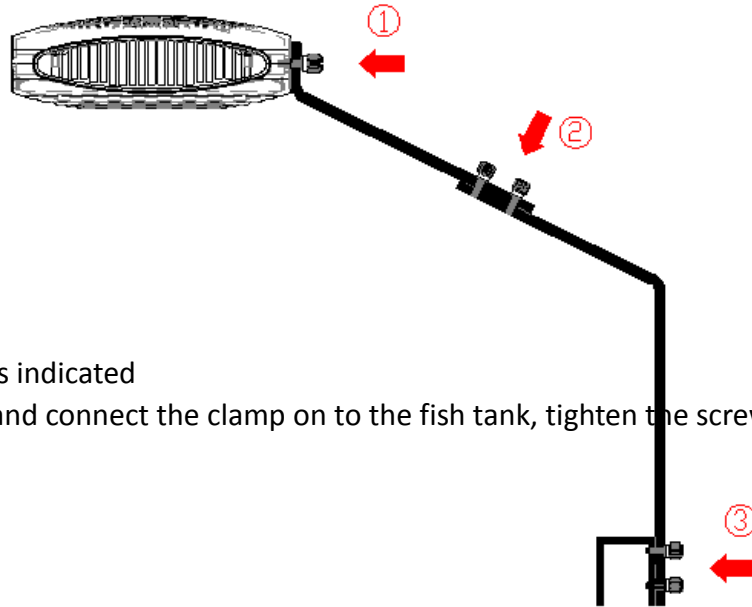

- ① Connect ①②③. Screws as indicated
- ② Adjust the mounting arm ,and connect the clamp on to the fish tank, tighten the screws

2、 The suspension system mounting following:

- Screw on the Screws ,like ①
- Screw on the Screws ,like ②
- Mounting via wire-locking machine:
- Unlock the wire wire-locking bolt for the threading
- Adjust well the loop length and tighten the bolt

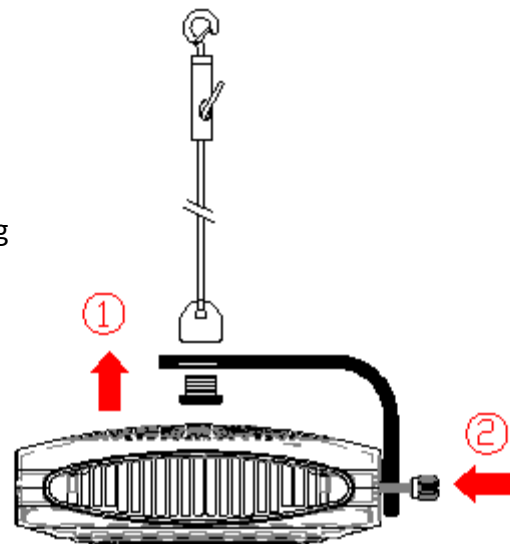

Lamp Operation Instructions

You can configure the lamp via the operation panel of the lamp or via smart phone, so as to realize desired function .

1 . Operation Panel Usage and Instructions

Operation Diagram

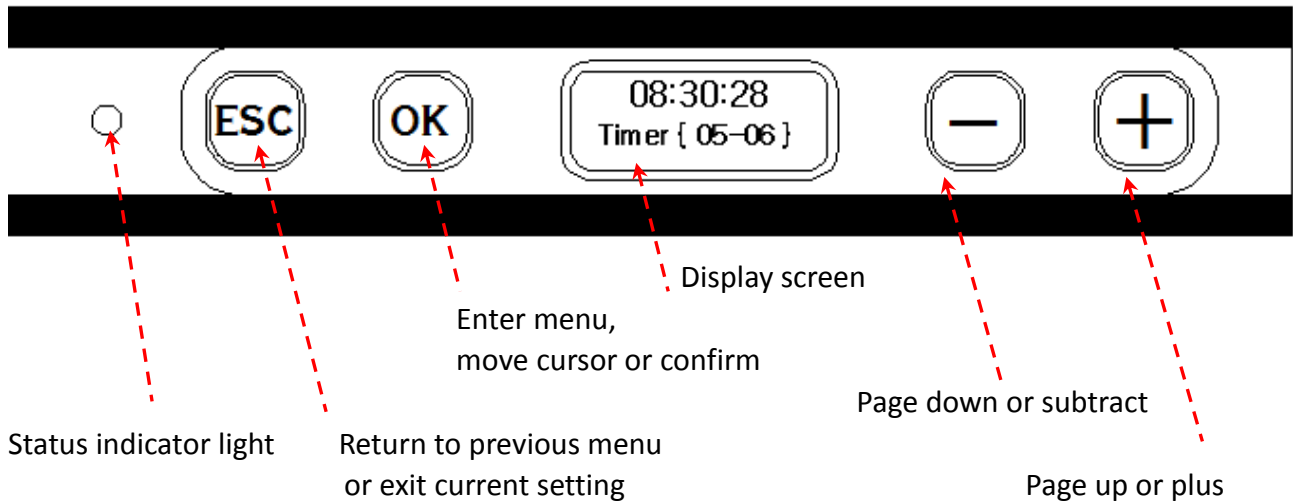

2 . Display Interface Menu

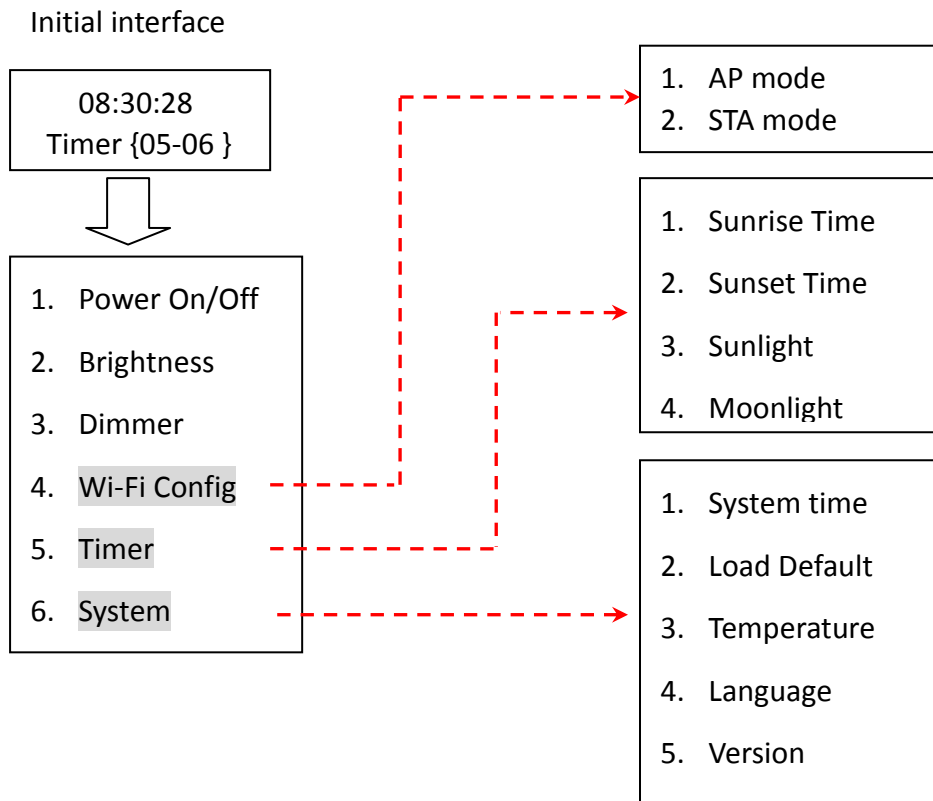

3 . Keys Operation Instructions

Touch “OK” key in Lamp Initial Interface to enter Main Menu, Touch “+” or “-” key to switch menu.

Touch “OK” key to enter the Menu for settings, touch “OK” key to switch settings in Settings Interface, touch “+” or “-” key to change values, after the completion of settings, touch “ESC” key to exit, and the configured content will be saved automatically.

4 . Function And Operation Instructions

Initial Interface After the device is powered on, the lamp enters Initial Interface, display its current time and running mode. The value in the bracket stands for the current timing that runs at which timing period. For example, “Timer { 04 - 05 }” represents that the lamp currently runs at the timing period between the fourth time point and the fifth .

Power On/Off This function allows you to turn off the light without disconnection of power. When the lamp is turned off, the screen and Wi-Fi are still in working status. When in off status, select on, the lamp will automatically return to riming mode.

Brightness It displays the lamp current brightness.

Dimmer You can adjust the brightness of each route light at will, so as to check the combination effects of different lights, thus to realize light-matching function.

Configure Wi-Fi For specific functions and configurations of Wi-Fi working mode.

Timer Set the sunrise and sunset timer, daytime and nighttime brightness, the lamp will automatically simulate the gradient effect of sunrise and sunset.

System Time Change the date and the time into local time, so as to ensure the timing can be operated normally.

Load Default This function will restore the timing, flash and cloud data to factory defaults, except the time.

Temperature It displays the lamp’s current shell temperature and the fan’s running speed.

Language The lamp support English and Chinese, and you can switch on your own preference.

Wi-Fi Control Mode

Download the APP

◆ Use the phone to scan the two-dimensional code below for download and install the APP <IOS or Android >.



◆ Please Search “ **AQUANEST** ” in **Google Play Store** or Apple **APP Store** , Download and install it.

Wi-Fi Operation Mode Instruction

The Wi-Fi of the lamp supports two kinds of connection modes, AP Mode and STA mode.

Wi-Fi AP Mode The lamp itself will send out AQUANEST-**** Wi-Fi signal (for the Wi-Fi ID please see the label of the lamp body), and you smart phone can be directly connected to this Wi-Fi signal so as to control the lamp. **This mode in applicable to independent control of single lamp.**

Method for Configuring Wi-Fi AP Mode

◆ Operate on lamp panel, enter “4.WiFi Config” —“1.AP mode, select “Yes”, and press OK key for confirmation, after the lamp restarts, the indicator light is on and goes out after 3seconds,then it switches to Wi-Fi AP mode.

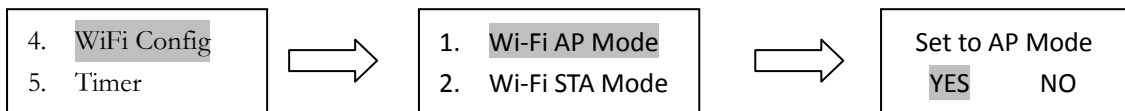

◆ Get into WLAN page of your phone, Choosing the AQUANEST-**** Wi-Fi signal, type down the password “ **12345678** ” , The light will connected with your phone . Open AQUANEST APP, the lamp ‘s Wi-Fi ID will show on Wi-Fi page of APP, press “Enter” get into home page to control the lamp .

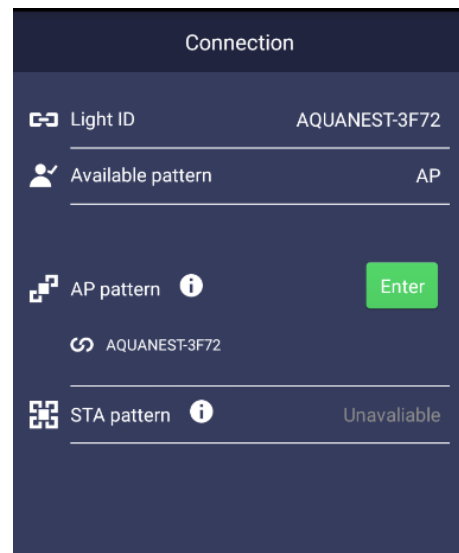

Wi-Fi STA Mode Acting as terminal device, the lamp is connected to the home router, which is in the same network like the smart phone, and you can use the smart phone to control the lamp.

This mode is applicable to synchronous of multiple lamps.

Method for Configuring Wi-Fi STA Mode

- ◆ Operate on lamp panel, enter “4.WiFi Config”—“2. STA mode, select “Yes”, and press OK key for confirmation, after the lamp restarts, the panel indicator light is in circulation state of “flicker for two times---go out for one time”, then it switches to the state waiting for connection of Wi-Fi STA mode.

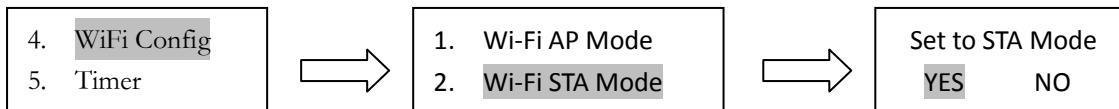

- ◆ Connect your phone Wi-Fi to home router , open the AQUANEST APP, press “>” key on Wi-Fi page ,then get into STA Mode page .

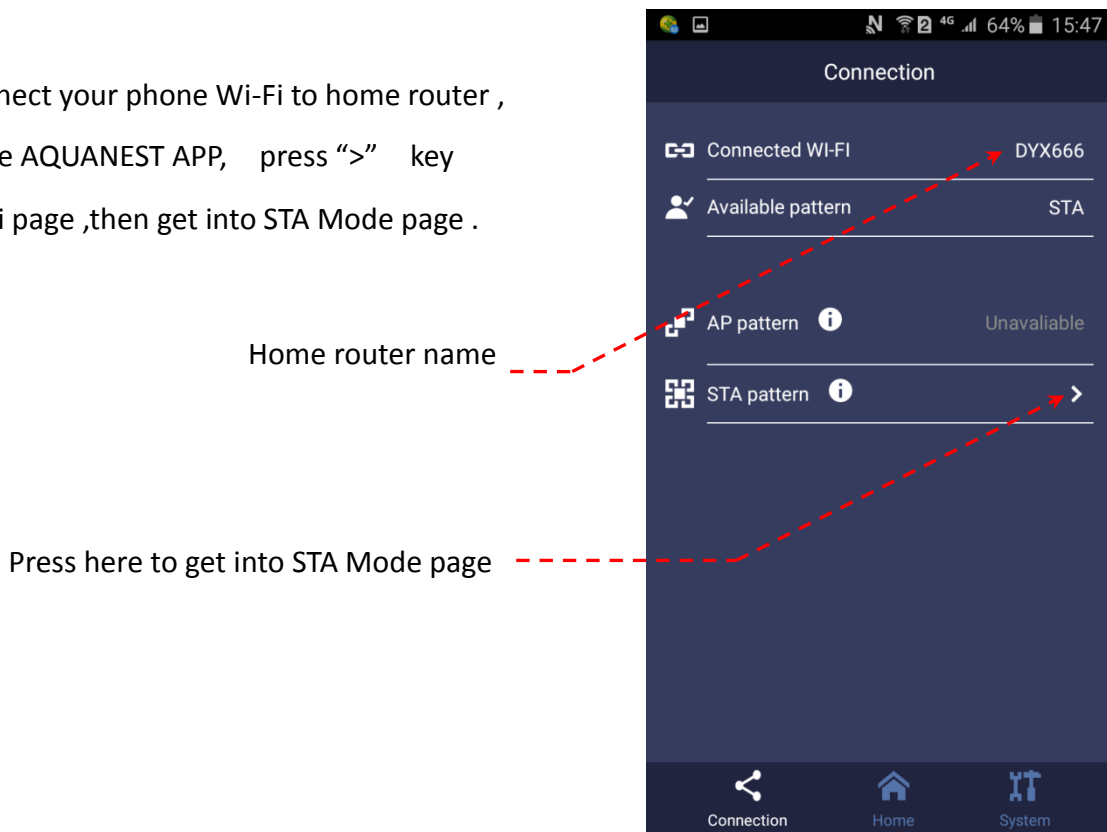

- ◆ Type the password of your home router in ①, and press “**Start**” , wait for about one minute, when the lamp ID shown on Light list, Check the light ID ② which one or ones you would like to control, ③ Click the “ **Connect** ” Then return to main menu

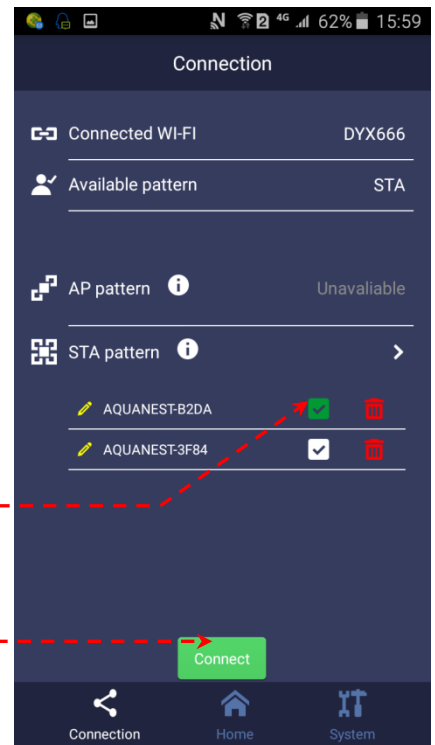
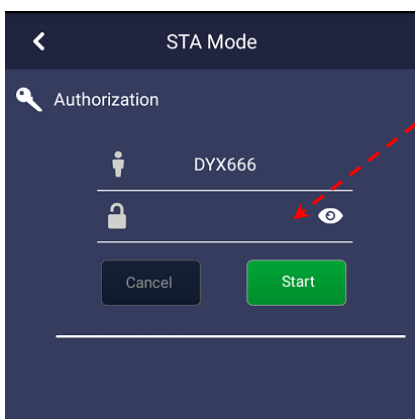

- ①
- ②
- ③

APP Operation Instructions

Main page Interface

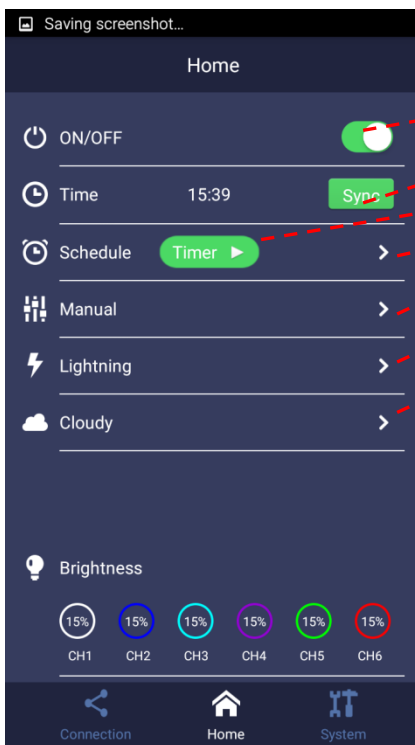

Manual Function

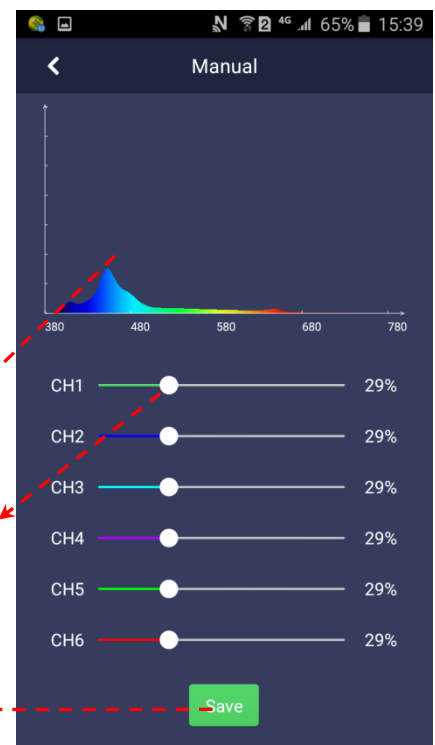

- Turn the light ON or OFF
- Sync Time
- Timer/LPS/SPS program
- Get into timer program page
- Manual page
- Lightning page
- Cloudy page
- Spectrogram calculated Based on the brightness
- Change the brightness & spectrum
- Save data

Timer Function

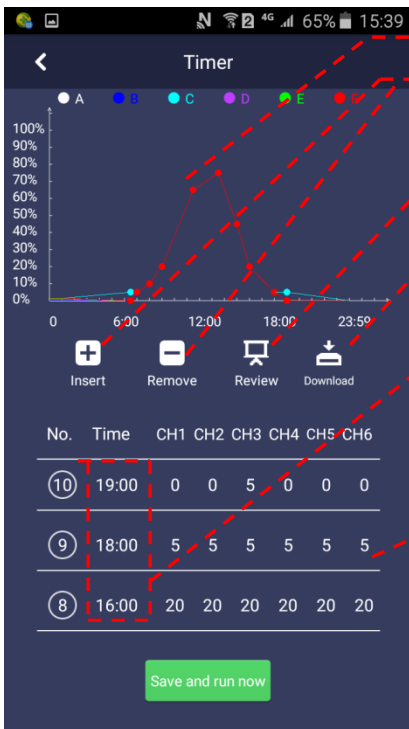

Variation curve of brightness

Add/Delete time point

Preview the timing effect

Download data from lamp

Change time point

Adjust the intensity of flash

Adjust brightness

Run Immediately

Run automatically

Start time and end time

Flash Function

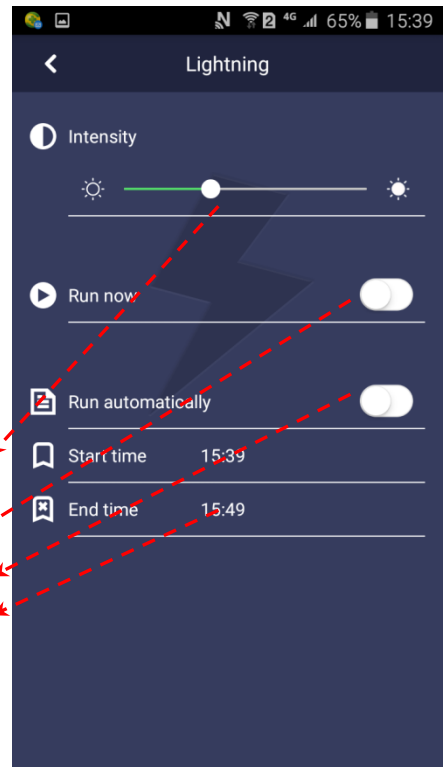

Cloud Function

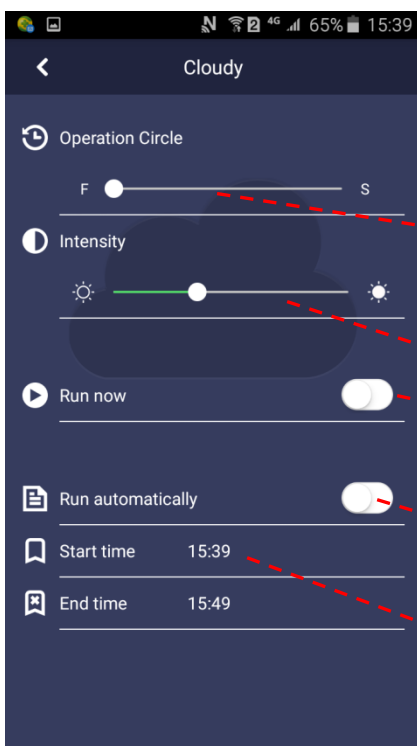

Adjust the intensity of Cloud

Adjust the cycle of Cloud

Run Immediately

Run automatically

Start time and end time

System

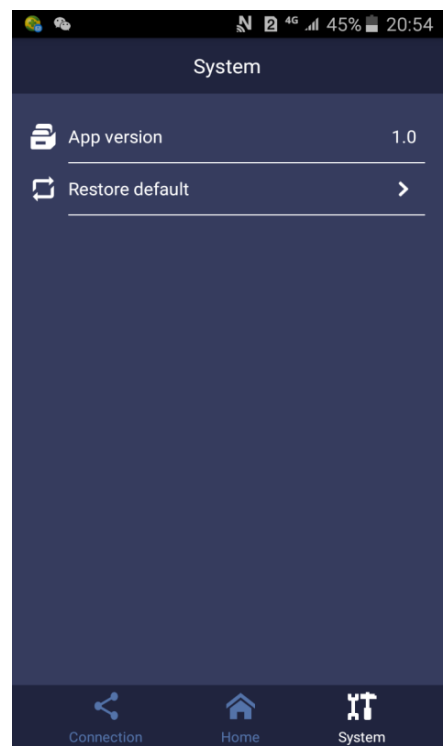

Meanings of Lamp Status Indicator Light

Indicator	Meaning
The light is on but goes out after about 3 seconds	The lamp Wi-Fi works at AP Mode
Flicker for two times and go out for one time	The lamp Wi-Fi works at STA Mode, in the status waiting for configuration
Flicker for three times and go out for one time	The lamp Wi-Fi works at STA Mode, and an error had occurred while connecting to a home router, the reason may be that the password is wrong or the router is turned off.
Irregular flickering	Wi-Fi is transmitting data
Goes out	Wi-Fi has no data transmitted

Fault Analysis and Removal

Fault Phenomenon	Cause Analysis	Solution
The screen does not display	The power plug is not properly inserted or the switch is not turned on	Check the plug and turn on the switch
	The water joint is not properly connected	Recheck and connect it well
	Machine fault	Sent to after-sale service department for repair
Buttons failure	There is foreign material disturbed on the buttons panel	Remove the foreign material and keep the panel clean
	Machine fault	Sent to after-sale service department for repair
The Wi-Fi signal cannot be found	The lamp Wi-Fi is configured to STA Mode	Reconfigure it to AP Mode
	The phone is far away from the lamp or WLAN is net enabled	Check the phone WLAN and enable
	Machine fault	Sent to after-sale service department for repair
APP cannot control the lamp	The phone is not connected to the Lamp	Reconnect to the lamp Wi-Fi
	The network signal is bad or the lamp connection is disconnect	Reconnect to the lamp in the APP
	Machine fault	Sent to after-sale service department for repair
The light does not operate according to the timed set brightness	The timing data set is not successfully saved	Reset the data and save
	The time on the lamp is not correctly set	Reset the time
	Machine fault	Sent to after-sale service department for repair

On Operation

- ◆ Always follow the operation instructions set forth in this manual when using it.
- ◆ The apparatus should be situated away from heat sources such as radiators, and do not expose to excessive heat such as sunshine, fire or the like.
- ◆ To reduce the risk of fire or electric shock, do not expose this apparatus to rain, moisture, dripping or splashing.
- ◆ The apparatus should be situated so that its location or position does not interfere with its proper ventilation.
- ◆ The apparatus should be situated away from equipment or device that generate strong magnetism.
- ◆ Clean only with dry cloth.

Manuel d'utilisation (French edition)

s'engage à réparer ou à remplacer le produit, à notre gré. Toute pièce défectueuse sera réparée sans frais. Le produit doit être installé et utilisé correctement, selon l'usage prévu, et doit être utilisé conformément aux instructions. Cette garantie ne s'étend pas aux pièces d'usure ou aux consommables.

Une preuve d'achat doit être fournie, en présentant la facture originale ou un reçu indiquant le nom du magasin, le numéro de modèle et la date d'achat. Veuillez remplir la section relative à la garantie et la conserver avec une copie de la facture. Cette garantie sera annulée si un numéro de modèle ou de production a été altéré, effacé ou enlevé par une personne/organisation non autorisée à effectuer des réparations, modifications ou transformations sur cet appareil, ou en cas de dommages causés par un accident, par une utilisation anormale ou par la négligence.

Nous n'assumons aucune responsabilité pour tout préjudice indirect. Si ce système d'éclairage n'a pas été initialement conçu et/ou fabriqué pour le marché dans lequel il est utilisé, veuillez noter que le produit ou ses composants ne pourront pas être considérés comme défectueux au titre de la présente garantie. Ces déclarations n'affectent pas vos droits statutaires en tant que client.

Si votre produit ACC Smart Technology ne fonctionne pas correctement, ou s'il semble défectueux, veuillez contacter immédiatement votre revendeur local.

Avant de contacter votre revendeur, assurez-vous d'avoir lu et bien compris les instructions d'utilisation. Veuillez nous contacter pour toute autre question. Nous sommes ravis de vous servir, en tout temps.

Notre politique exige une amélioration technique continue, et nous nous réservons le droit de modifier et d'ajuster les spécifications de nos produits sans préavis.

Chers clients,

Nous vous remercions d'avoir acheté notre produit.

Afin d'en optimiser les performances et la sécurité, veuillez lire attentivement ces instructions.

Ce manuel s'applique aux produits d'éclairage DEL intelligents pour aquariums, y compris tous les modèles de la série AQUANEST. Tout contenu de ce manuel est destiné à servir de référence lors de l'utilisation ou de l'entretien du système d'éclairage, et s'applique au produit indiqué uniquement. Si vous rencontrez des problèmes pendant l'utilisation du produit, veuillez contacter votre centre de service après-vente AQUANEST, ou notre service à la clientèle.

Remarque spéciale

1. Tout contenu de ce manuel d'instructions a fait l'objet d'une vérification soignée; en cas d'ambiguïté dans les informations imprimées, ACC-Smart Technology se réserve le droit d'interprétation.
2. Les produits sont sujets à changement sans préavis.

Informations importantes :

Date d'achat : _____

Nom du revendeur : _____

Site Web du revendeur : _____

Nom du propriétaire : _____

Adresse : _____

Courriel : _____

N° de téléphone : _____

Veillez joindre une copie de la facture pour référence future et pour la garantie

Caractéristiques

- ◆ DEL éco-énergétiques CREE et XPE
- ◆ 22 ampoules DEL montées dans un seul bloc optique avec lentille de 97 % de transmission lumineuse, et lentille optique secondaire de 80 degrés
- ◆ Six canaux pour contrôler la couleur et l'intensité
- ◆ Contrôle des lumières par Wi-Fi sur des appareils IOS/Android
- ◆ Sept couleurs disponibles pour votre aquarium
- ◆ Jusqu'à 24 points programmables dans le temps
- ◆ Possibilité d'ajouter plusieurs unités, en option, pouvant être commandées en même temps
- ◆ Ventilateurs intelligents et système de contrôle de température intelligent
- ◆ Spectre de sortie ajustable

Spécifications

Modèle	Dimensions du produit	Nombre de DEL	Puissance totale	Spécifications d'aquarium applicables
AQUANEST-M8	135 x 135 x 48 mm	22	94 W	60 x 60 cm

Tension d'entrée	100 - 240 V CA	Matériau du boîtier	Aluminium
Fréquence	50/60 Hz	Température d'utilisation	0 à 40 °C
Tension de sortie	24 V CC	Température d'entreposage	-10 à 45 °C

Dans la boîte :

Veillez vérifier le contenu de l'emballage

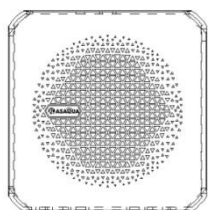

Éclairage × 1

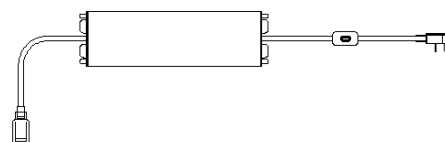

Alimentation × 1

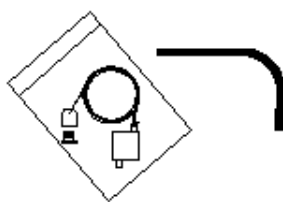

Câble de suspension × 1

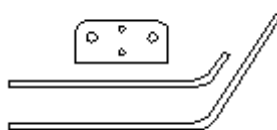

Barre de fixation × 3

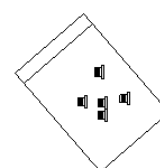

Jeu de vis × 1

Avant d'utiliser ce système d'éclairage à DEL AQUANEST, veuillez lire attentivement ces instructions d'utilisation. Suivez attentivement les recommandations de sécurité présentées ci-dessous.

Veillez conserver ce manuel à portée de main pour référence future et pour la garantie.

Sécurité

- Ne pas altérer la fiche polarisée ou la fiche avec mise à la terre. Une fiche polarisée comporte deux lames, dont une plus large que l'autre. Une fiche avec mise à la terre est dotée d'une broche de terre en plus des deux lames. La lame plus large ou la broche de terre sont fournies pour votre sécurité. Si la fiche ne rentre pas dans la prise secteur, la prise n'est pas compatible et doit être remplacée par un électricien.
- Le cordon d'alimentation doit être installé de manière à s'assurer qu'il ne soit pas écrasé ou pincé par d'autres objets. Ne jamais tenir la fiche ou le cordon si votre main est humide, et toujours saisir la fiche pour la brancher ou la débrancher.
- Destiné à une utilisation en intérieur uniquement; utiliser les attaches, les barres de fixation, le kit de suspension et les accessoires fournis et spécifiés par le fabricant.
- Ne jamais regarder directement dans les ampoules DEL en allumant le système. L'utilisation incorrecte de cet appareil présente un risque pour les yeux.

Montage

L'éclairage peut être monté sur l'aquarium avec la fixation aquarium fournie, ou suspendu au plafond avec le kit de suspension fourni.

1、 Le système de fixation se monte comme suit :

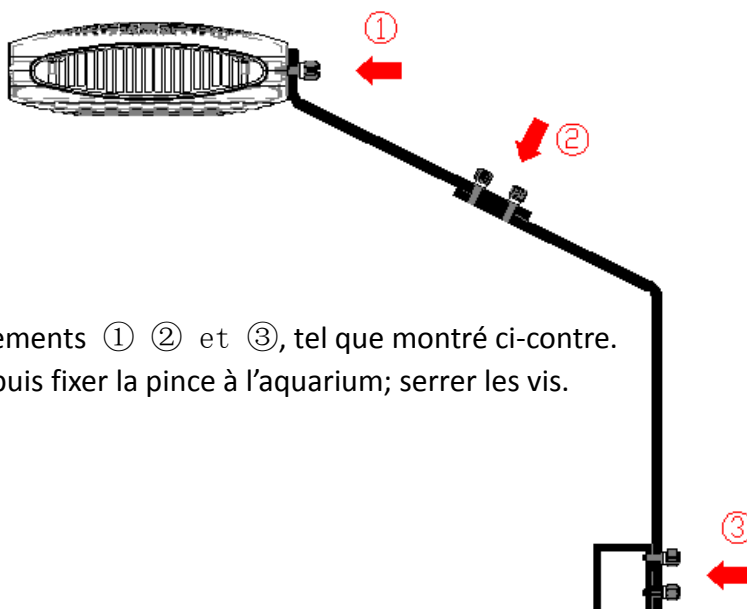

① Installer les vis aux emplacements ① ② et ③, tel que montré ci-contre.

② Ajuster le bras de fixation, puis fixer la pince à l'aquarium; serrer les vis.

2、 Le système de suspension se monte comme suit :

Installer la vis à l'emplacement ①, tel que montré ci-contre.

Installer la vis à l'emplacement ②, tel que montré ci-contre.

Installation du verrou de câble de suspension :

Desserrer la vis de verrouillage pour libérer le câble.

Ajuster la longueur de la boucle et serrer la vis

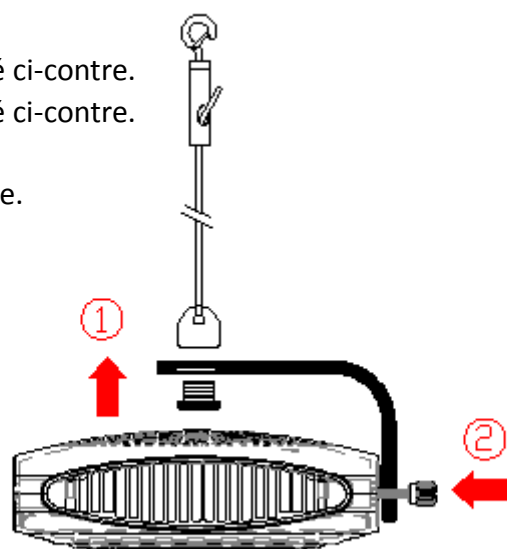

Instructions d'utilisation de l'éclairage

Vous pouvez configurer l'éclairage à partir de son panneau de commande ou d'un téléphone intelligent, afin d'obtenir la fonction souhaitée.

1 . Utilisation du panneau de commande et instructions

Diagramme des fonctions

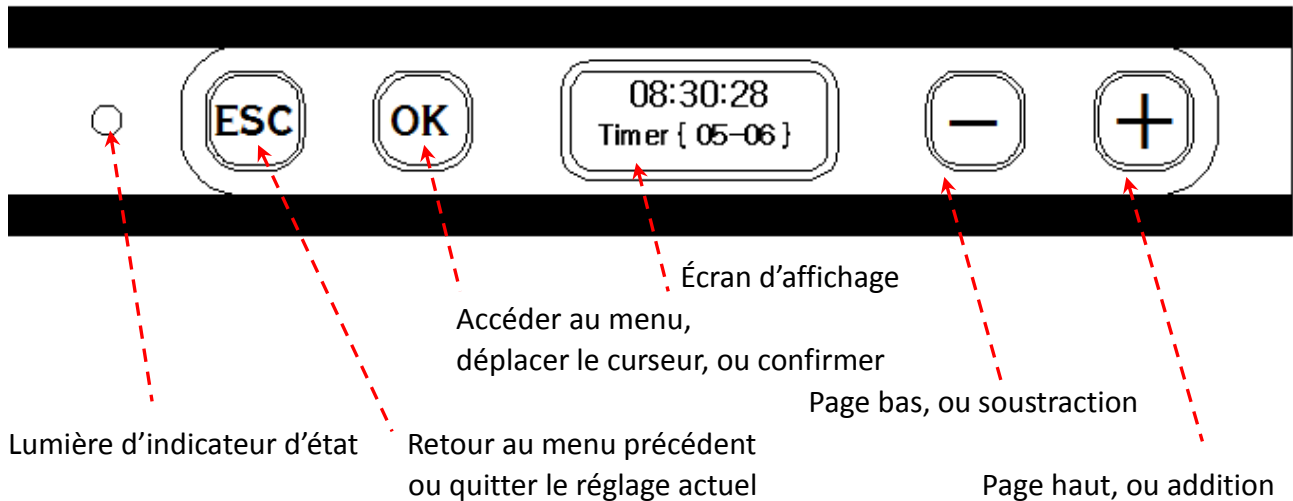

2 . Menu d'interface

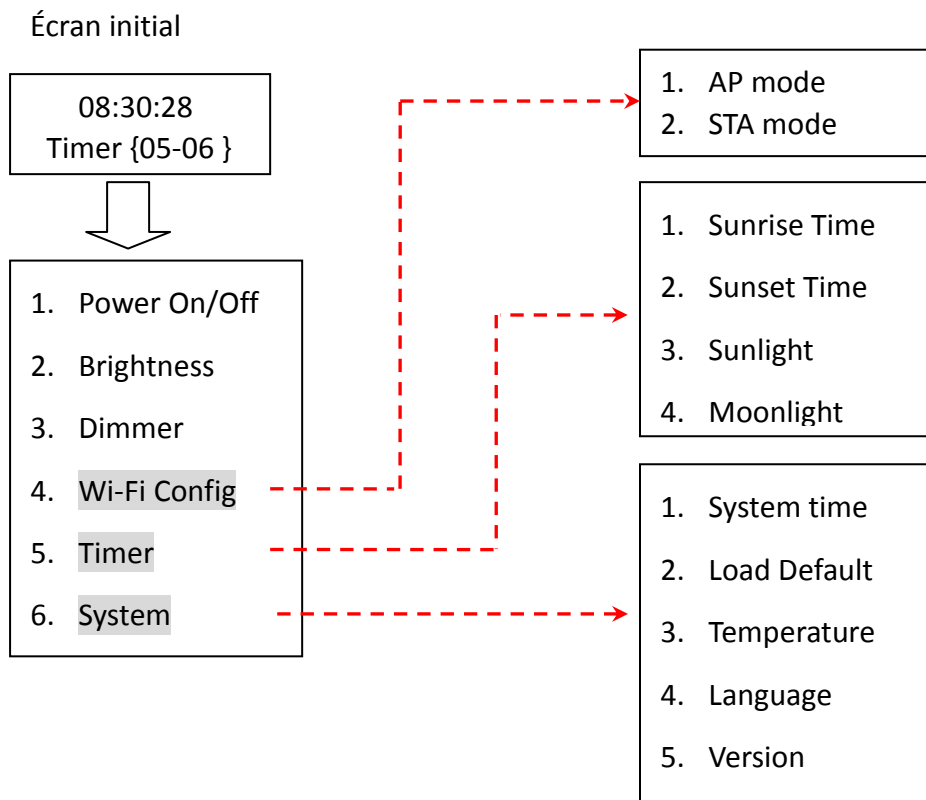

3 . Utilisation des touches

Toucher la touche « **OK** » à l'écran initial pour accéder au menu principal; utiliser les touches « + » ou « - » pour changer de menu. Toucher la touche « **OK** » pour accéder au menu de réglages; toucher la touche « **OK** » pour faire défiler les réglages sur l'écran des réglages; utiliser les touches « + » ou « - » pour modifier les valeurs; une fois les réglages terminés, toucher la touche « **ESC** » pour quitter le menu; les nouveaux réglages sont automatiquement enregistrés.

4 . Fonctions et instructions d'utilisation

Écran initial Lors de la mise sous tension, l'écran initial de l'interface s'affiche, indiquant l'heure actuelle et le mode de fonctionnement. Les valeurs entre crochets indiquent la période de temps correspondant au programme de fonctionnement en cours. Par exemple, « Timer { 04 - 05 } » indique que l'éclairage fonctionne selon le réglage défini pour la période située entre le quatrième et le cinquième point dans le temps.

Power On/Off (Marche/Arrêt) Cette fonction vous permet d'éteindre l'éclairage sans débrancher le cordon d'alimentation. Lorsque l'éclairage est éteint, l'écran d'affichage et la fonction Wi-Fi sont toujours actifs. En mode Off (Arrêt), sélectionner « On » (Marche); l'éclairage retourne automatiquement au mode programmé.

Brightness (Luminosité) Indique l'intensité actuelle de la luminosité de l'éclairage.

Dimmer (Gradateur) Vous pouvez ajuster librement la luminosité de chaque système d'éclairage installé, de manière à tester les effets des différentes combinaisons, et ainsi optimiser le résultat obtenu.

Configure Wi-Fi (Configuration Wi-Fi) Accès aux fonctions spécifiques et aux configurations en mode Wi-Fi.

Timer (Programmateurs) Réglage de l'heure du lever du soleil (Sunrise) et du coucher du soleil (Sunset) et de la luminosité du jour (Daytime) et de la nuit (Nighttime); la lampe simule alors automatiquement l'effet de gradient du lever et du coucher du soleil.

System Time (Heure système) Régler la date et l'heure locales, afin de s'assurer que les fonctions programmées s'exécutent normalement.

Load Default (Réglages par défaut) Cette fonction permet de rétablir tous les réglages par défaut (programmation, mode flash et fonction nuage) excepté l'heure du système.

Temperature Affiche la température actuelle du boîtier de la lampe et la vitesse de fonctionnement du ventilateur.

Language (Langue) L'anglais et le chinois sont pris en charge, selon vos préférences.

Mode de commande Wi-Fi

Téléchargement de l'application

◆ Utiliser un téléphone intelligent pour scanner le code ci-dessous, afin de télécharger et d'installer l'application (Android ou IOS).



◆ Rechercher « **AQUANEST** » dans le **Google Play Store** ou dans l'**App Store** d'Apple, puis télécharger et installer l'application.

Instructions d'utilisation en mode Wi-Fi

Deux types de connexion sont pris en charge par le mode Wi-Fi de la lampe, le mode AP et le mode STA.

Wi-Fi AP Mode (Mode AP) Un signal Wi-Fi AQUANEST-**** est envoyé par la lampe elle-même (l'identifiant Wi-Fi est indiqué sur l'étiquette apposée sur le boîtier de la lampe); votre téléphone intelligent peut alors se connecter directement à ce signal Wi-Fi pour contrôler la lampe. **Ce mode est applicable au contrôle indépendant de chaque lampe installée.**

Méthode de configuration Wi-Fi en mode AP

◆ Sur le panneau de commande, saisir « 4.WiFi Config » - « 1.AP mode »; sélectionner « Yes » (Oui) et appuyer sur OK pour confirmer. Après le redémarrage du système, l'indicateur lumineux s'allume, puis s'éteint au bout de 3 secondes; la fonction Wi-Fi passe alors en mode AP.

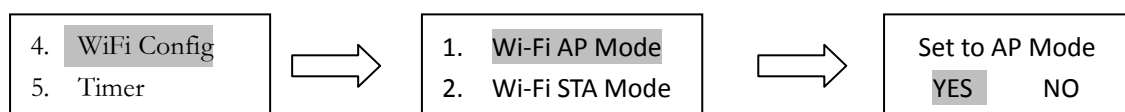

◆ Accéder à la page WLAN de votre téléphone; sélectionner le signal Wi-Fi AQUANEST-****, puis taper le mot de passe « **12345678** ». Le système d'éclairage se connecte alors à votre téléphone.

Ouvrir l'application AQUANEST; l'identifiant de connexion Wi-Fi de la lampe est indiqué sur la page Wi-Fi de l'application; appuyer sur « Enter » (Entrée) pour accéder à la page d'accueil et contrôler la lampe.

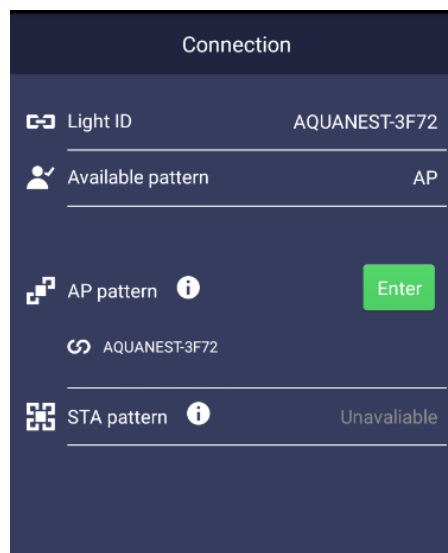

Wi-Fi STA Mode (Mode STA)

Agissant comme un terminal, la lampe se connecte au routeur domestique, raccordé au même réseau que le téléphone intelligent; vous pouvez alors utiliser le téléphone intelligent pour contrôler la lampe. **Ce mode est applicable au contrôle synchronisé de plusieurs lampes.**

Méthode de configuration Wi-Fi en mode STA

- ◆ Sur le panneau de commande, saisir « 4.WiFi Config » - « 2. STA mode »; sélectionner « Yes » (Oui) et appuyer sur OK pour confirmer. Après le redémarrage du système, l'indicateur lumineux « clignote deux fois puis s'éteint » (état transitoire); la fonction Wi-Fi passe alors en mode STA, en attente de connexion.

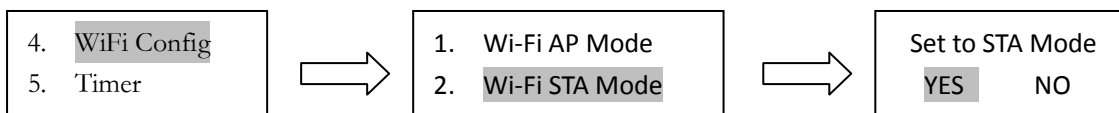

- ◆ Connecter la fonction Wi-Fi de votre téléphone à votre routeur domestique; Ouvrir l'application AQUANEST et appuyer sur la touche « >>> » sur la page Wi-Fi, puis ouvrir la page STA Mode.

Nom du routeur

Appuyer ici pour accéder à la page STA Mode.



◆ Saisir le mot de passe de votre routeur dans

①, et appuyer sur « **Start** » (**Démarrer**); attendre environ une minute. Lorsque l'identifiant de la lampe apparaît dans la liste de systèmes d'éclairage installés, sélectionner l'identifiant des systèmes ② que vous souhaitez contrôler. ③ Cliquer sur « **Connect** » (**Connexion**), puis retourner au menu principal.

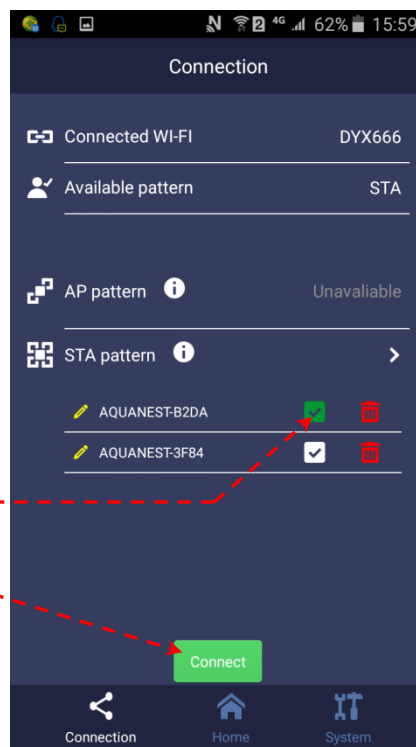
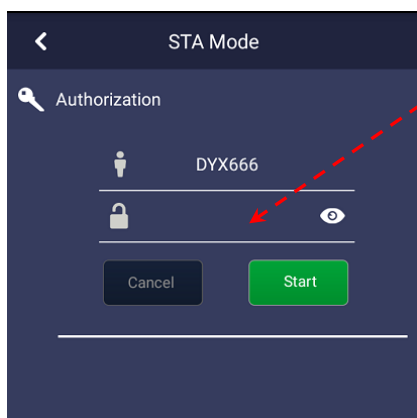

Instructions d'utilisation de l'application

Interface de page principale

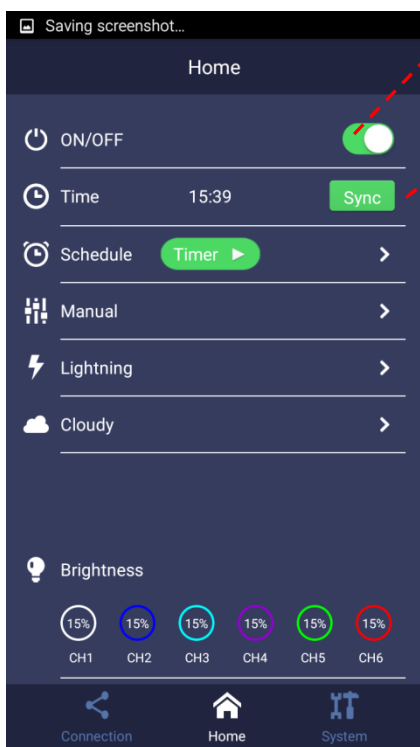

Allumer ou éteindre la lampe

Temps programmé

Spectrogramme calculé selon la luminosité

Modifier la luminosité et le spectre

Enregistrer les données

Fonction manuelle

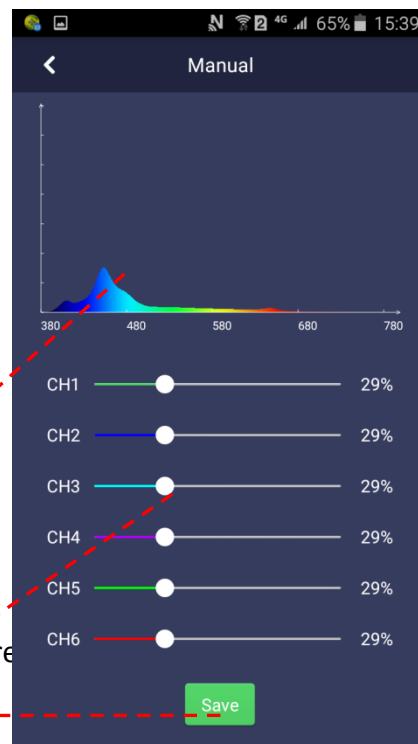

Fonction de programmation

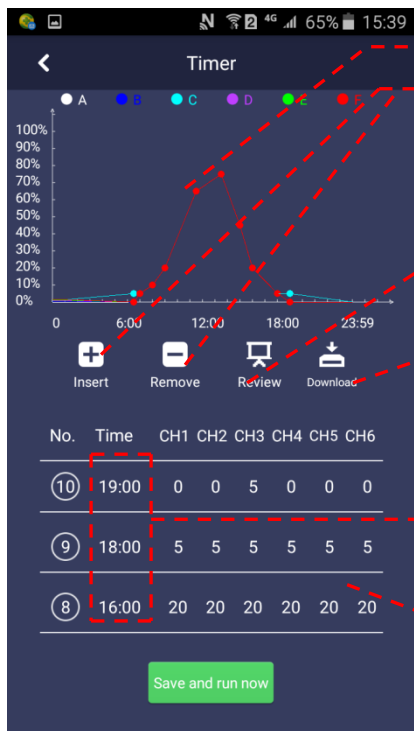

- Courbe de variation de la luminosité
- Ajouter ou supprimer un point dans le temps
- Prévisualiser les effets de la programmation
- Télécharger les données depuis la lampe
- Changer le point dans le temps
- Régler l'intensité du flash
- Régler la luminosité
- Démarrage immédiat
- Démarrage automatique
- Heure de début et de fin

Fonction éclair

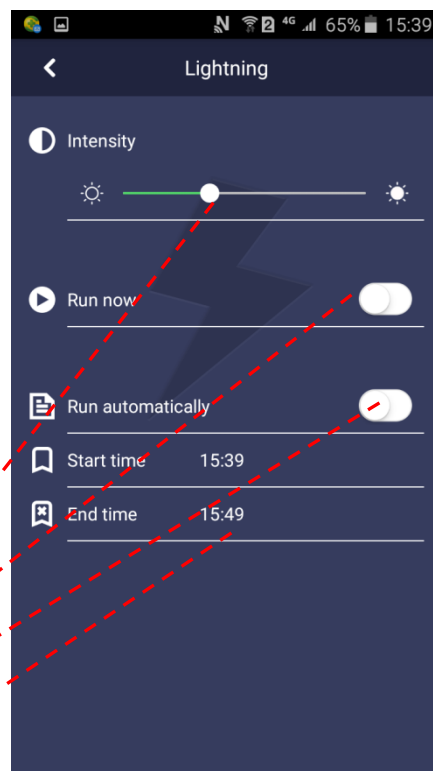

Fonction nuage

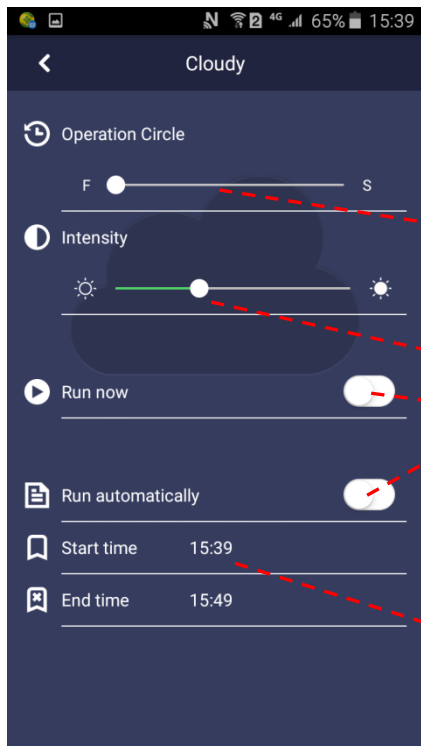

- Ajuster le cycle du nuage
- Ajuster l'intensité du nuage
- Démarrage immédiat
- Démarrage automatique
- Heure de début et de fin

Système

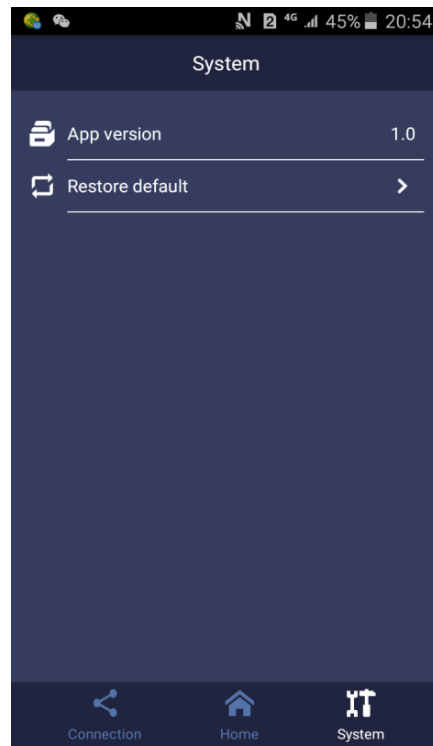

Signification de l'indicateur d'état de la lampe

Indicateur	Signification
Le voyant s'allume, mais s'éteint au bout de 3 secondes environ	La fonction Wi-Fi de la lampe est en mode AP.
Le voyant clignote deux fois puis s'éteint	La fonction Wi-Fi de la lampe est en mode STA, en attente de configuration.
Le voyant clignote trois fois puis s'éteint	La fonction Wi-Fi de la lampe est en mode STA, et une erreur s'est produite lors de la connexion à un routeur domestique; il est possible que le mot de passe soit erroné ou que le routeur soit hors tension.
Clignotement irrégulier	Transmission de données Wi-Fi en cours
Éteint	Aucune transmission de données Wi-Fi en cours

Analyse et résolution des pannes

Symptôme observé	Analyse de la cause	Solution
L'écran d'affichage ne s'allume pas	La fiche d'alimentation n'est pas correctement insérée, ou le commutateur est en position Arrêt.	Vérifier la fiche et mettre le commutateur en position Marche.
	Le raccord hydraulique n'est pas correctement connecté.	Vérifier de nouveau le raccord et le brancher correctement.
	Panne du système	Envoyer au département de service après-vente pour réparation.
Boutons inopérants	Les boutons du panneau de commande sont contaminés par des matières étrangères.	Retirer toute contamination et maintenir le panneau de commande propre.
	Panne du système	Envoyer au département de service après-vente pour réparation.
Le signal Wi-Fi est introuvable	La fonction Wi-Fi de la lampe est en mode STA.	Reconfigurer en mode AP.
	Le téléphone est trop loin de la lampe ou la fonction WLAN est désactivée.	Vérifier et activer la fonction WLAN du téléphone.
	Panne du système	Envoyer au département de service après-vente pour réparation.
L'APPLI ne peut pas contrôler la lampe	Le téléphone n'est pas connecté à la lampe.	Se reconnecter à la fonction Wi-Fi de la lampe.
	Le signal réseau est faible ou la lampe est déconnectée.	Se reconnecter à la lampe dans l'APPLI.
	Panne du système	Envoyer au département de service après-vente pour réparation.

L'éclairage ne fonctionne pas avec la luminosité programmée	Les données de programmation n'ont pas été enregistrées correctement.	Redéfinir les réglages et les enregistrer.
	L'heure n'est pas réglée correctement sur la lampe.	Régler de nouveau l'heure sur la lampe.
	Panne du système	Envoyer au département de service après-vente pour réparation.

En cours d'utilisation

- ◆ Toujours respecter les instructions d'utilisation présentées dans ce manuel lors de son utilisation.
- ◆ L'appareil doit être éloigné de toute source de chaleur telle qu'un radiateur; ne pas exposer à une chaleur excessive, par exemple au soleil, au feu ou à toute autre source de chaleur similaire.
- ◆ Afin de réduire les risques d'incendie ou de décharge électrique, cet appareil ne doit pas être exposé à la pluie, à l'humidité, à des gouttes d'eau ou à des éclaboussures.
- ◆ L'appareil doit être positionné de manière que la ventilation ne soit pas gênée par son emplacement ou sa position.
- ◆ L'appareil doit être suffisamment éloigné de tout équipement ou appareil qui génère un champ magnétique intense.
- ◆ Nettoyer avec un chiffon sec uniquement.

